



Oracle9i Application Server

Future-proof Your Architecture



Application Server Technology
Oracle Korea



Agenda

- Internet Technology Initiatives
- Oracle9i Application Server
- 주요 특징
- 성능 및 관리
- 사례 및 요약

ORACLE

Internet Technology Initiatives

- 새로운 웹 애플리케이션
- Legacy 시스템의 웹 환경화
- 온라인 전자 상거래
- 엔터프라이즈 포털
- 모바일 및 무선 액세스
- 비즈니스 프로세스 자동화
- Trading Partner들과의 연계
- 실 시간 비즈니스 인텔리전스

ORACLE

The Information Technology Promise

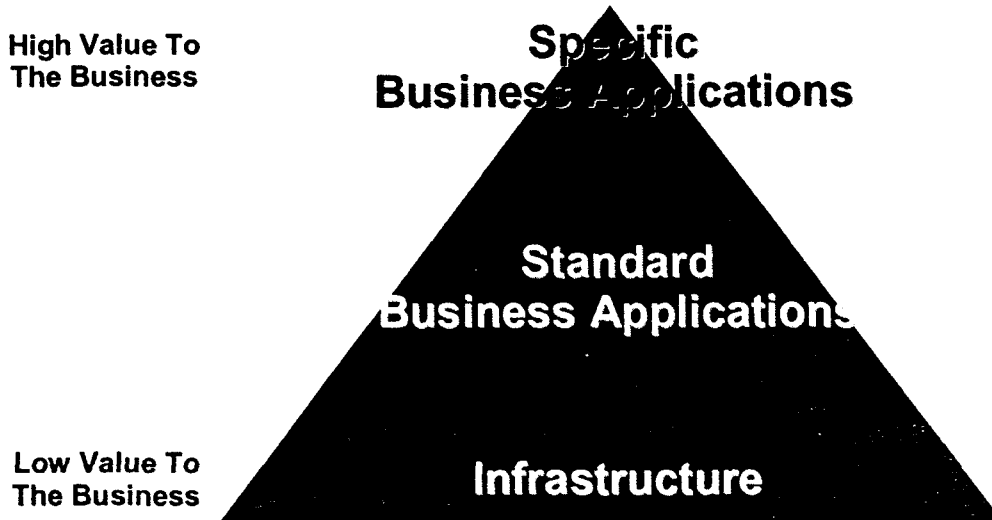

ORACLE

The Information Technology Nightmare

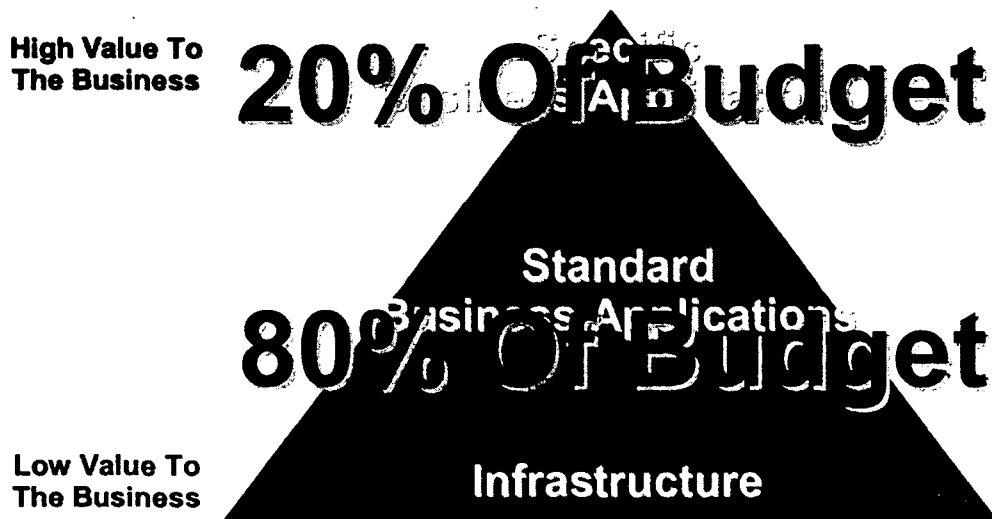

ORACLE

인프라에 비용이 많이 투자되는 이유

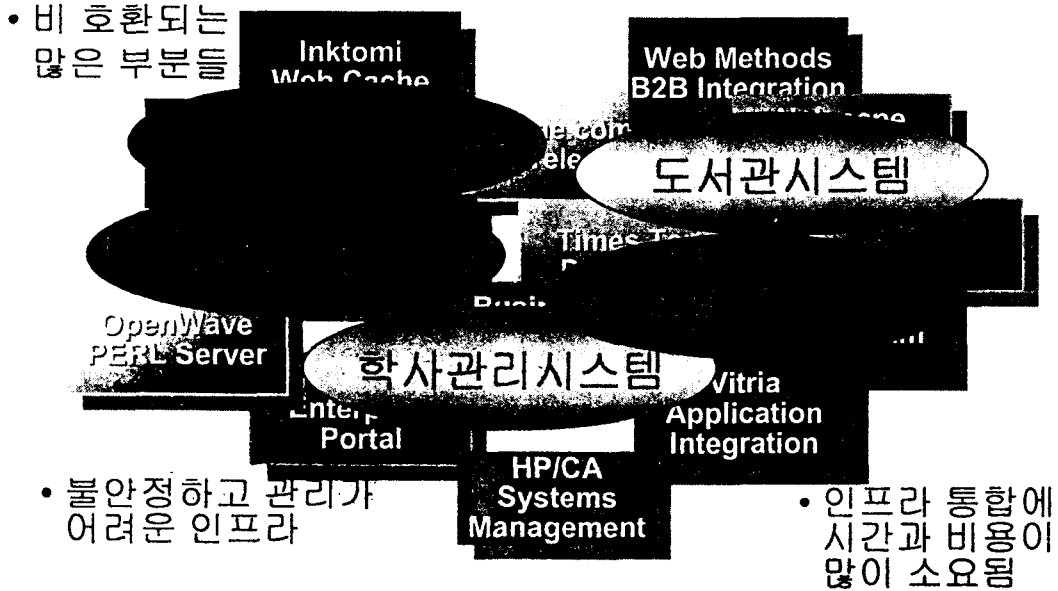

Future-proof with Software

- 바람직한 소프트웨어는...
 - 하드웨어 및 인력 비용을 제어하기 위한 최고의 도구
 - 비즈니스를 위한 단일의 정보 자원
 - 비즈니스 프로세스의 자동화를 위한 주요 요소
- 바람직하지 못한 소프트웨어는...
 - 비용제어가 어려운 자원
 - 데이터의 정보 변환에 대한 장애물
 - 비즈니스 자동화를 막는 요인

ORACLE

“The idea is simple: You can get nearly everything you need for a modern software solution from one, integrated stack...

...This makes architectural sense, makes sense to developers, makes TCO sense to CIOs and even CFOs, and enables IT to respond more effectively”

- Hurwitz Group
Top Trend of 2001

ORACLE

“J2EE servers in many companies have also become the foundation of a broader platform of application infrastructure elements, including value-add products for portals, application integration, mobile and wireless applications and many others.”

Mike Gilpin
Giga Information Group
November 2001

ORACLE

Application Server Evolution

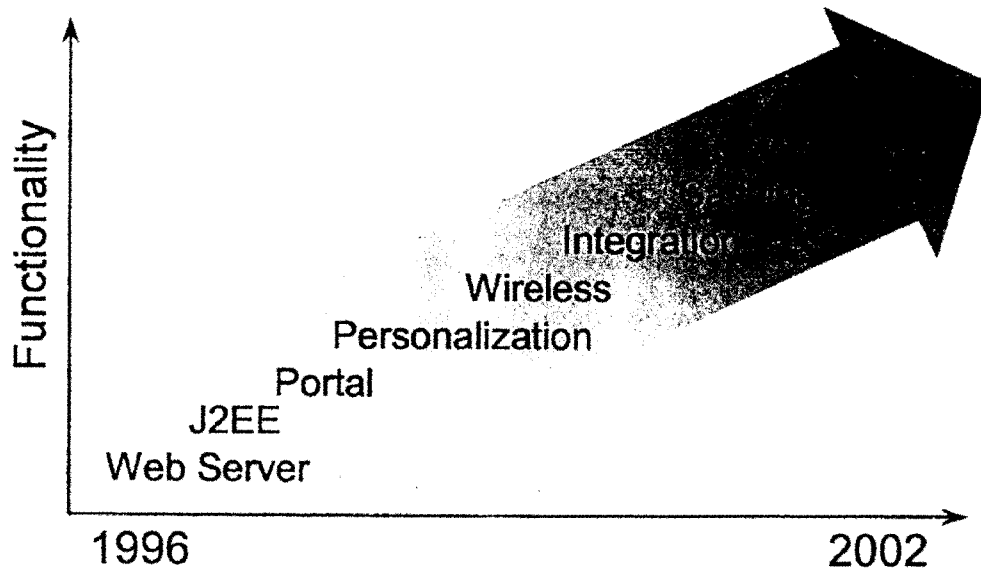

ORACLE

Agenda

- Internet Technology Initiatives
- Oracle9i Application Server
- 주요 특징
- 성능 및 관리
- 사례 및 요약

ORACLE

Oracle Internet Platform : Oracle9i

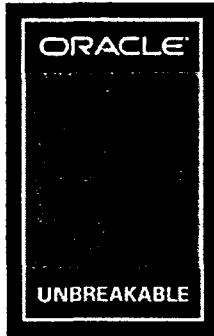

Oracle9i 는

- 단순하면서도 완벽하고 통합된 솔루션을 제공합니다.

세 가지 주요 컴포넌트

- Oracle9i Application Server
- Oracle9i Database Server
- Oracle9i Developer Suite

ORACLE

Oracle9i = 조합/통합 불필요

<u>e-Business Kit</u>		<u>Oracle9i</u>
IBM	Database	Oracle9iDB
BEA	Java Server	Oracle9iAS
Sybase	Enterprise Portal	Oracle9iAS
phone.com	Wireless	Oracle9iAS
Vitria	Integration	Oracle9iAS
WebTrends	Clickstream	Oracle9iAS
Inktomi	Web Cache	Oracle9iAS
TimesTen	Data Cache	Oracle9iAS
Verisign	Security	Oracle9iAS
Netscape	Directory	Oracle9iAS
CA	Systems Mgmt.	Oracle9iAS
Macromedia	Web Design	Oracle9iDS
Borland	Java Tool	Oracle9iDS

ORACLE

Oracle9i Application Server

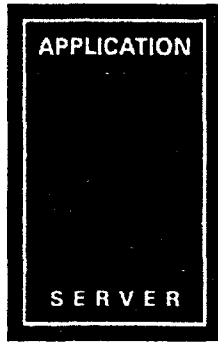

오라클의 최신 애플리케이션 서버

통합된 형태의 단일 제품

J2EE plus Portals, Wireless, Integration,
and Web Services

Any database, Any OS

Over 13,000 New Customers

Over 900 New Partners

Over 1.5 Million downloads

Fastest-growing J2EE App Server

ORACLE

IDC Application Server Growth*

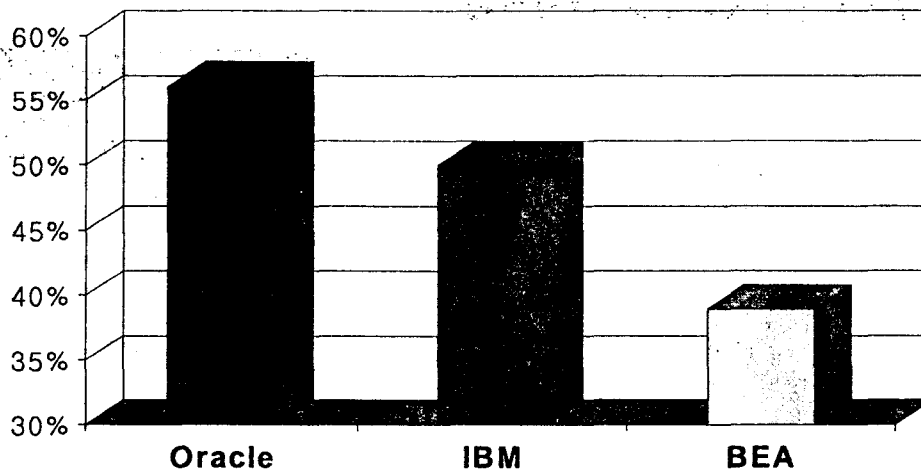

13,000+ New Oracle9iAS Customers, 900+ New Partners, 1.5 Million+ Downloads

ORACLE

* Source: IDC, May 2002, "Application Server Software and eBusiness Platform Software"



Portal

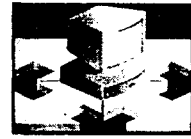

Web Services



Unified Messaging



B2B Integration



Business Intelligence



Application Integration



Wireless & Mobile



Clustering & Caching

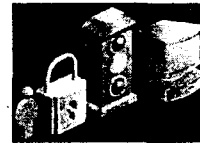

Management & SSO, Security



Any Data Source

ORACLE

Best Application Server for the Oracle Database

Oracle9i Application Server 모든 웹 사이트와 애플리케이션 운용

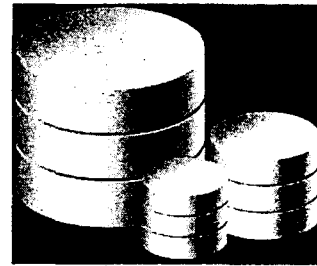

Oracle9i Database 모든 데이터의 관리

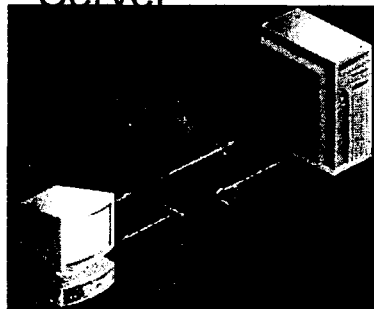

Any Browser 시간, 장소에 대한 액세스 제약 없음

ORACLE

Agenda

- Internet Technology Initiatives
- Oracle9i Application Server
- 주요 특징
- 성능 및 관리
- 사례 및 요약

ORACLE

Oracle9i Application Server

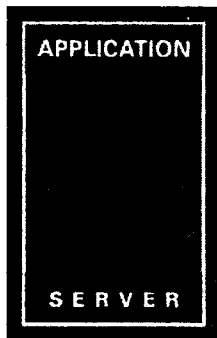

- 100% 표준 호환
 - J2EE 1.3, Web Services, ebXML, RosettaNet, LDAP v3, SSL v3, XML ...
- 가장 생산적인 개발 환경
 - 완벽한 J2EE, Web Services
 - Portal, Wireless, Integration, Caching
 - Personalization, Clickstream, BI
- 가장 신뢰성 있는 배치
 - 성능, 신뢰성, 가용성, 확장성, 클러스터링
 - 관리성, 보안성
- 가장 낮은 총 소유 비용 (TCO)

ORACLE

Oracle9i Application Server 구조

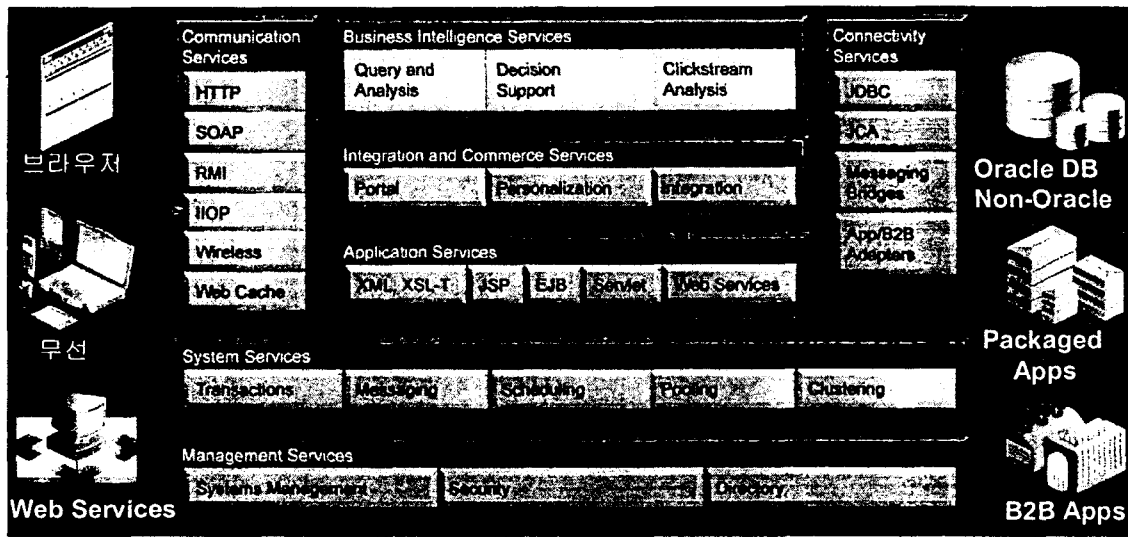

ORACLE

J2EE 및 웹 애플리케이션

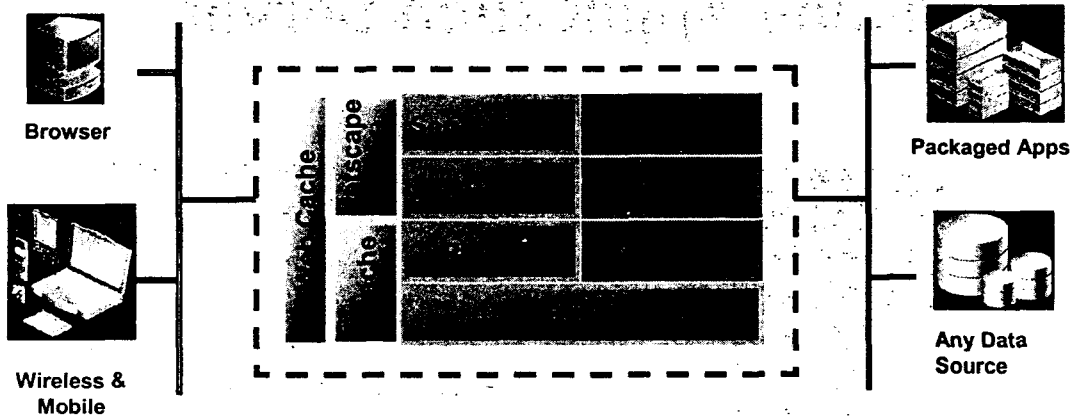

- 개발 : Java, XML, Perl, PL/SQL, C/C++, Forms 등 다양한 방법을 통해 애플리케이션을 개발
- 통합 개발 환경인 Oracle9iDS를 이용한 빠른 개발
- Java, XML, SQL 등을 위한 단일 플랫폼 - 비용 절감

Lightweight J2EE Footprint

다운로드와 설치가 용이한 OC4J(Oracle9iAS Containers for J2EE)

고려 사항	Oracle9iAS
다운로드 파일 크기	23 MB
디스크 점유 공간	30 MB
설치/설정 시간	20 분 이하

- 100% J2EE 1.3 지원 (JSP 1.2, Servlet 2.3, EJB 2.0)
- 표준 JDK상에서 구동, 초경량
- 높은 수행 능력과 확장성 제공
- 생산적인 개발 환경 제공, 관리와 배치의 간편화

ORACLE

Oracle9iAS Portal

- 대학내 모든 정보자원에 대한 개인화된 액세스를 (Personalized Access)제공하기 위한 공통되고 통합된 시작점:
 - 각종 애플리케이션(학사, 행정 시스템)
 - 인터넷 콘텐츠 및 서비스(학사정보, 취업정보, 학술정보...)
 - 셀프서비스 웹 퍼블리싱 및 협력환경
 - 비즈니스 인텔리전스
 - 기타 온라인 자원

다중 **View**를 제공하는 단일 시작점...

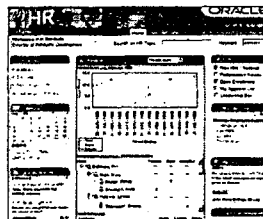

교직원을 위한 View

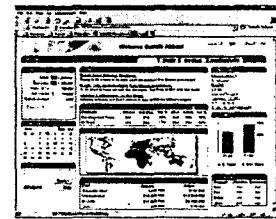

교수를 위한 View

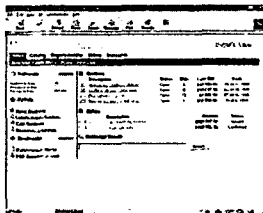

연구원을 위한 View

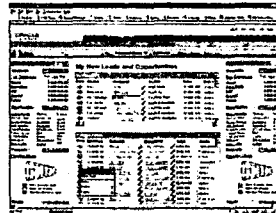

학생을 위한 View

ORACLE

UIP(University Information Portal)

구축

• Oracle9iAS Portal을 통한 UIP의 구축이 매우 용이

- 단일의 액세스 포인트 제공으로 웹 사이트 수를 줄이고 검색 및 네비게이션을 단순화 시킴
- Single sign-on 보안 프레임워크, 엔터프라이즈 검색
- Portlet을 통한 개인화된 포털, Self-service Publishing
- 워저드 기반의 페이지 디자인과 개발을 통한 생산성 향상

ORACLE

포틀릿

- Pre-built and Custom
- 프로그래밍이 필요없는 개인화(Personalization)
- 문서 및 콘텐츠 저장 및 관리
- 데이터베이스 액세스
- 애플리케이션 실행 위치에 독립적임

교내 뉴스

비용 리포트

주간 영업 실적

일별 캘린더

과목별 정원

ORACLE

비즈니스 인텔리전스

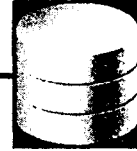
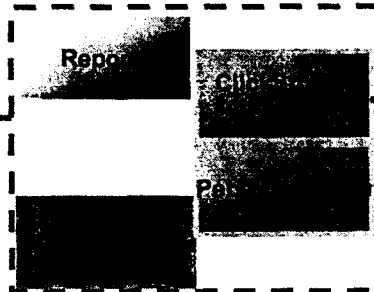
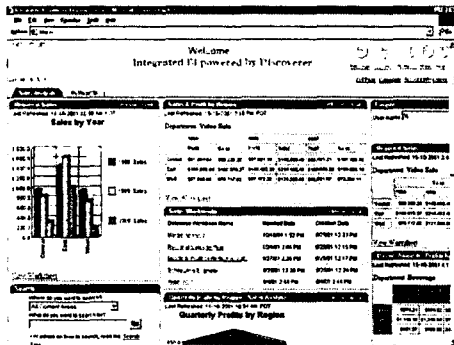

Data Sources:
 CRM
 ERP
 Data Marts
 Databases
 OLAP
 Data Mining
 Web Server logs

- Ad-hoc Query, Analysis
- Enterprise Reporting
- Clickstream Analysis
- Personalization

Wireless Enable Web Sites, Applications

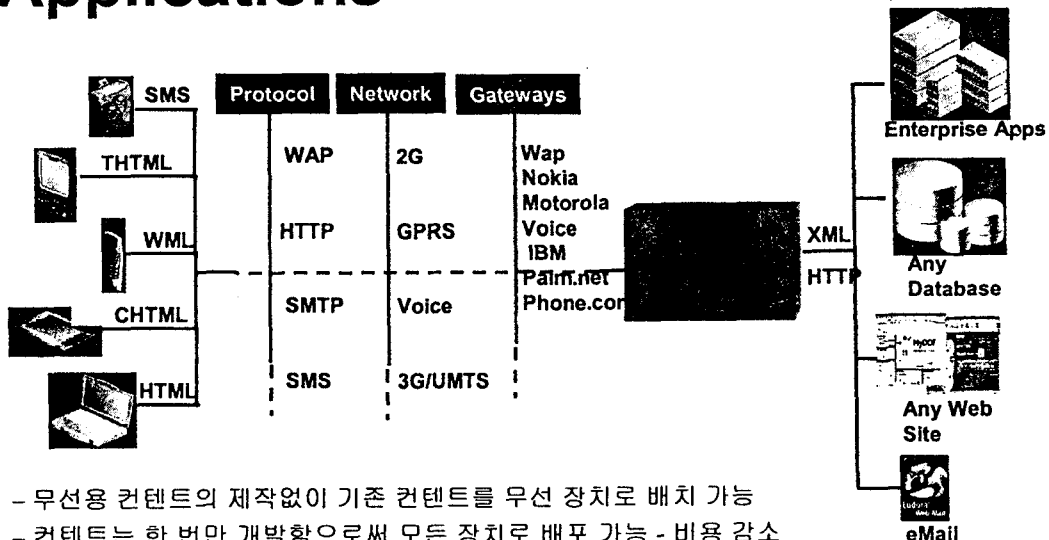

- 무선용 콘텐츠의 제작없이 기존 콘텐츠를 무선 장치로 배치 가능
- 콘텐츠는 한 번만 개발함으로써 모든 장치로 배포 가능 - 비용 감소
- 개인화된 콘텐츠 제공이 가능
- 이동 지역에 따라 다른 콘텐츠 서비스가 가능

ORACLE

비즈니스 통합

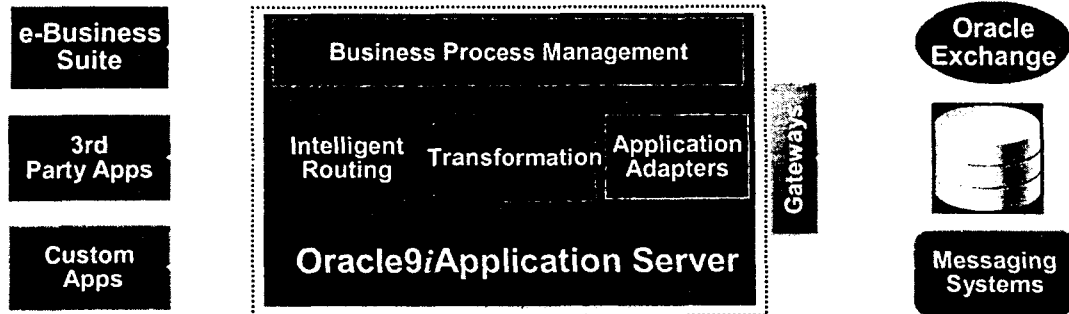

Oracle9iAS Integration – 엔터프라이즈 소프트웨어의 완벽한 통합을 지원하는 포괄적인 애플리케이션 통합 프레임워크

- 비즈니스 프로세스, 애플리케이션, 데이터 통합
- 애플리케이션 추가 시의 작업을 최소화 할 수 있는 공통 뷰 접근 방법 사용
- 인증된 JCA 기반 어댑터

From Web Sites to Web Services

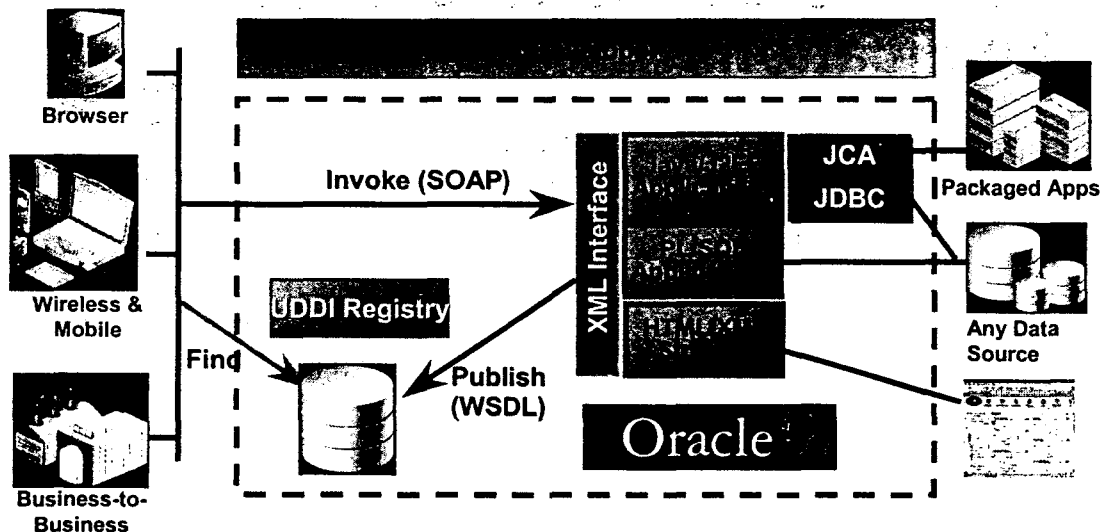

- 100% 표준 호환 – 단순/복잡한 웹 서비스 지원
- J2EE, PL/SQL 및 기존 애플리케이션을 웹 서비스로 전개
- JDeveloper – 위저드를 기반으로 자동으로 웹 서비스를 생성하고 배치하는 기능 제공

Web Service Development

JDeveloper Web Services Tools Speed Design & Development

- J2EE 및 웹 서비스 개발을 위한 단일 IDE
 - UDDI registry 검색
 - 웹 서비스 바인딩
 - 웹 서비스 퍼블리싱
- 서비스 생성 도구
 - Java->WSDL
 - PL/SQL->WSDL
- SOAP Proxy 생성

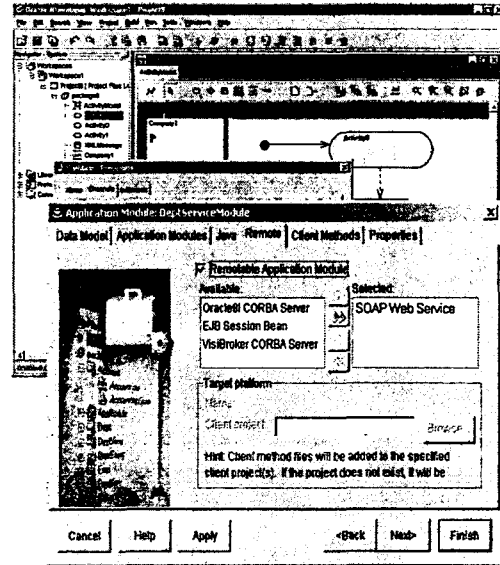

ORACLE

Agenda

- Internet Technology Initiatives
- Oracle9i Application Server
- 주요 특징
- 성능 및 관리
- 사례 및 요약

ORACLE

Oracle9iAS ECperf Performance Leader

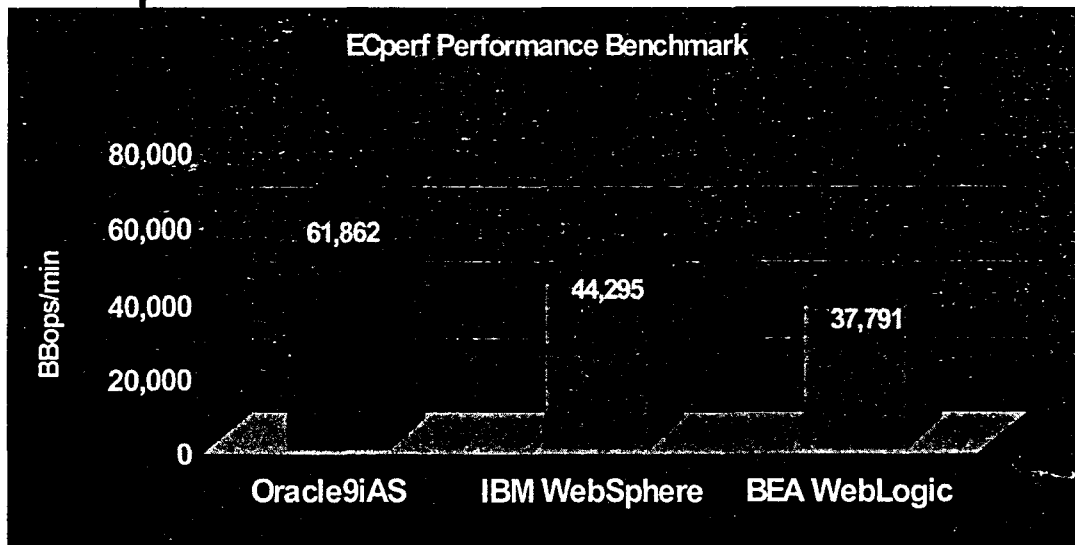

Oracle on Sun Hardware

ORACLE

Source: ECperf Benchmark: <http://ECperf.theserverside.com>

Oracle9iAS: ECperf Price/Performance Leader

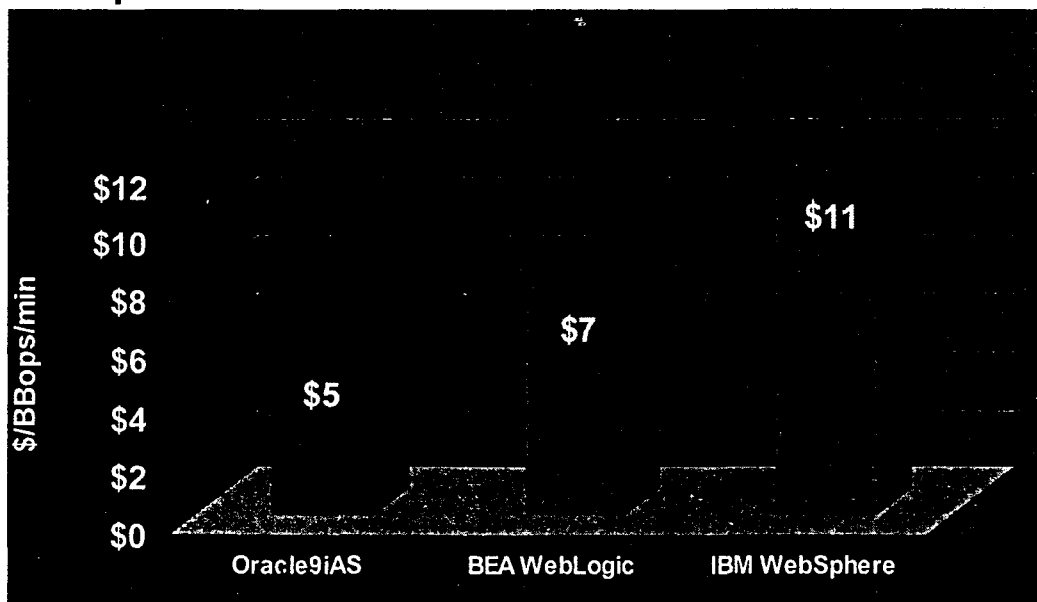

Oracle on HP Computers

ORACLE

Source: ECperf Benchmark: <http://ECperf.theserverside.com>

Best Linux Performance

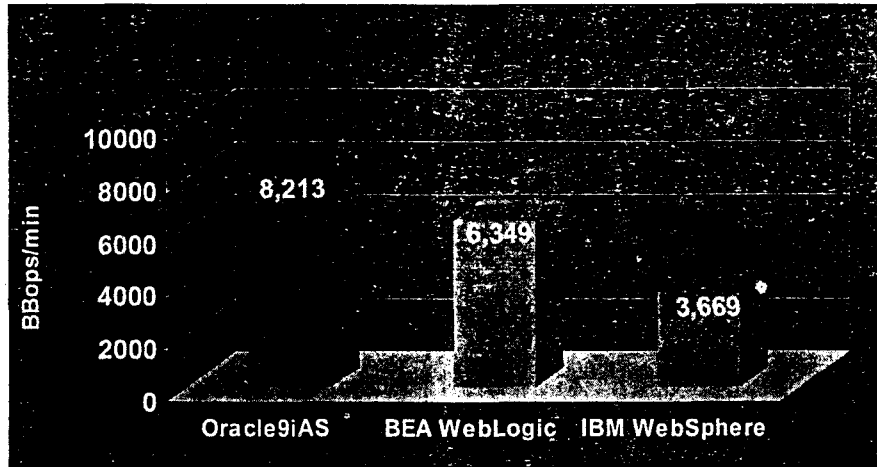

Per-node performance, 2 Intel CPUs per node

CPU Speed: Oracle 1.4GHz, BEA 2.4GHz, IBM 1.266GHz

Oracle on HP Computers

ORACLE

As of July 9, 2002: Oracle, 24,639.37 BBops/min @ Std, \$5/BBops/min @ Std. BEA on HP (sponsor), 25,394.60 BBops/min @ Std, \$9/BBops/min @ Std. IBM, 25,658.13 BBops/min @ Std, \$12/BBops/min @ Std. Source: <http://ecperf.theserverside.com>. ECperf is a trademark of Sun Microsystems Inc.

Oracle9iAS Web Cache

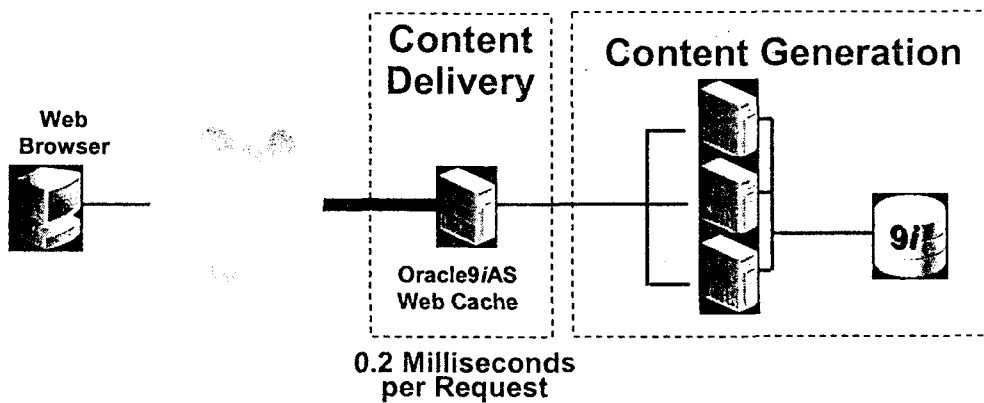

- Faster Performance Without Expensive Hardware
- 적은 하드웨어로 보다 많은 사용자 지원

ORACLE

높은 확장성

Application Cluster Instances with Load Balancing

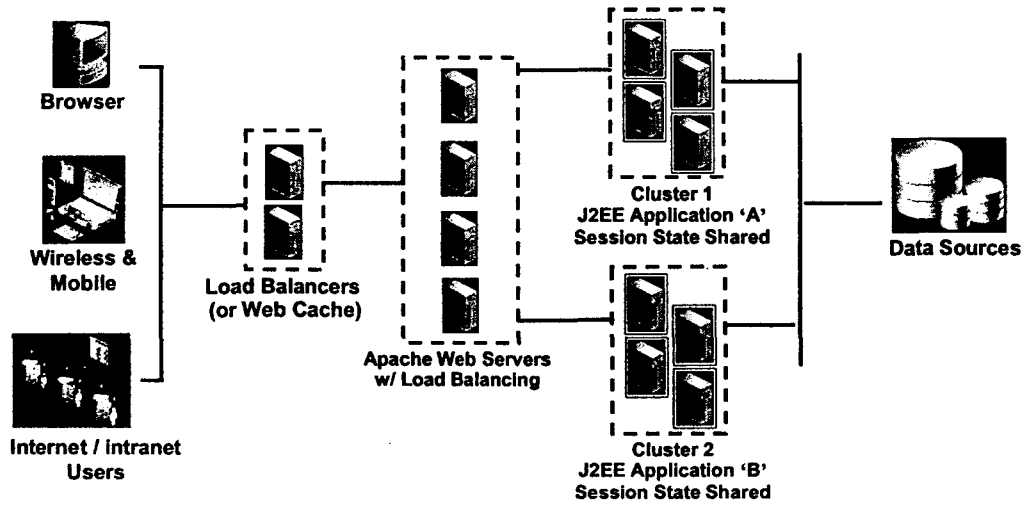

- Web Caches share cache content. Load balancing via: round-robin, weighted %, or last use.
- Apache maps application/ requests to clusters.
- Clusters share application session state via IP multicast.

ORACLE

높은 확장성

600 사용자에게 대한 CPU 사용

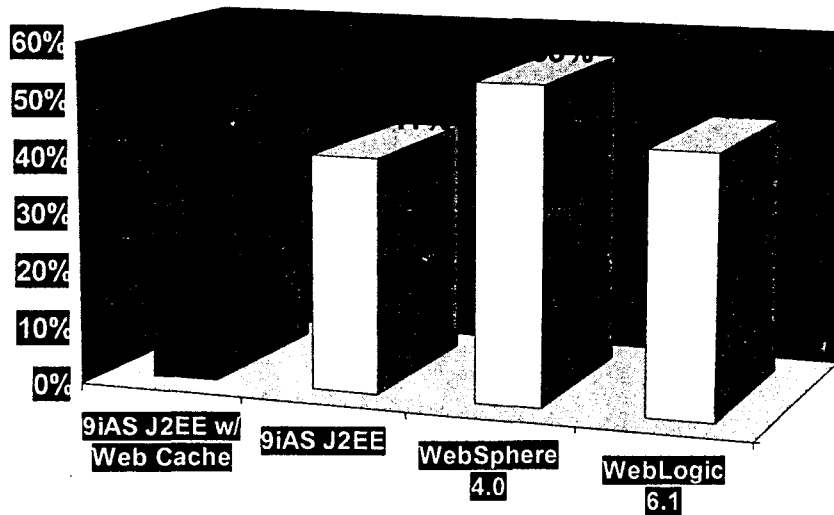

ORACLE

Test Application: Sun's Java PetStore v1.1.2 (modified)
JSP's, Servlets and EJB's used for browse/query inventory

고 가용성

Cluster된 애플리케이션과 데이터서버를 통해 **Failover** 지원

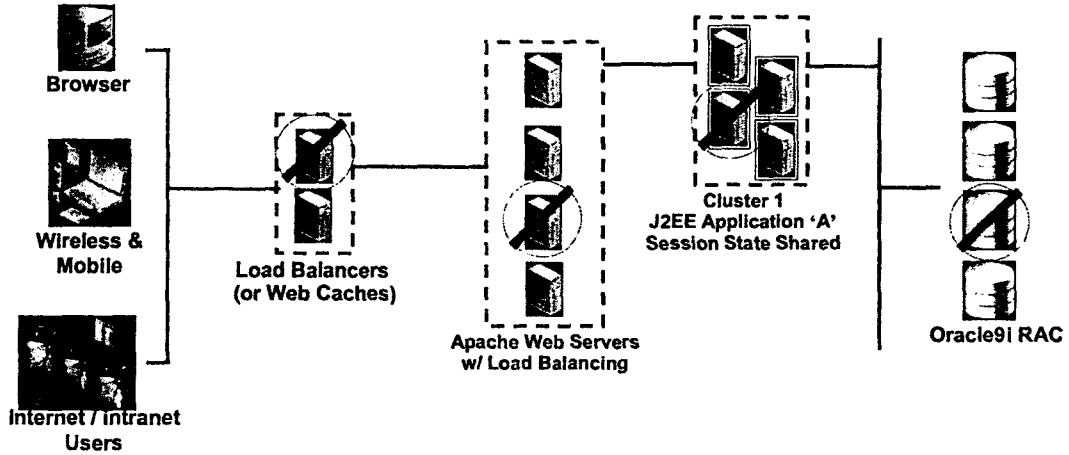

- 클러스터에 대한 애플리케이션 서버 추가 자동화
- 클러스터에 대한 애플리케이션 자동 배치
- 고장난 인스턴스의 경우 다른 인스턴스로의 리라우팅 및 세션 유지

ORACLE

시스템 모니터링 및 보안관리

J2EE apps & Web-Service
Web Site

- 통합 관리 프
 - 모든 애플리케이션 관리
 - 광범위한 모니터링 - 상
- 디렉토리 서비스를 통한 사용자 인증 관리 - OID(Oracle Internet Directory)
- 통합된 Single Sign-On

ORACLE

Future-proof Your Architecture

- 빠른 개발
 - J2EE 생산성 및 OS 유연성
 - 용이한 웹 서비스 구축
- 복잡성의 감소
 - 다양한 액세스 채널 관리
 - 모든 서비스에 걸친 single sign-on 제공
 - Portal, Wireless, BI, EAI, B2B, 웹 서비스를 위한 단일의 인프라
- 뛰어난 확장성
 - 뛰어난 소프트웨어 확장성
 - 24x7 가용성 제공

ORACLE

Agenda

- Internet Technology Initiatives
- Oracle9i Application Server 개요
- 주요 특징
- 성능 및 관리
- 사례 및 요약

ORACLE

Oracle9iAS References - 국외

- 13,000 이상의 고객

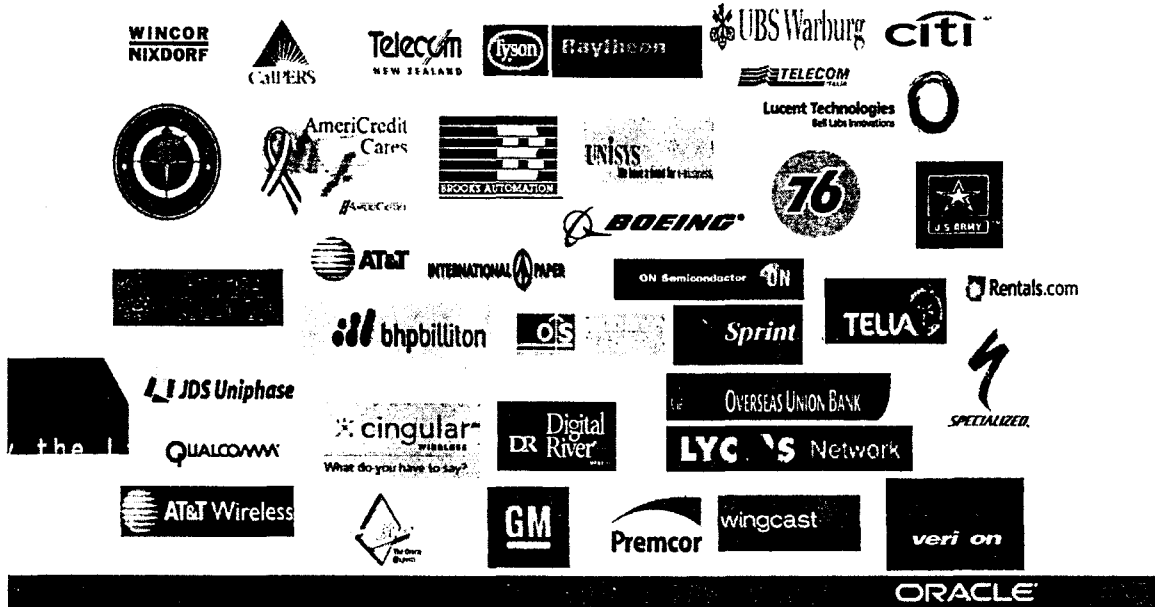

Oracle9iAS References - 국내

- | | | |
|---|---|---|
| <ul style="list-style-type: none"> • 선거관리위원회 • 외교통신부 • 산업자원부 • 건설교통부 • 특허청 • 통계청 • 철도청 • 조달청 • 한국광산업진흥회 • 한강홍수통제소 • 중앙공무원교육원 • 한국수력원자력 • 경북영주시청 • 서울특별시의회 • 한국학술진흥재단 • 한국전자통신연구원 • 한국전력기술(주) • 한국전기통신공사(3개 사업본부) • 한국인터넷데이터센터 • 한국직업능력개발원 | <ul style="list-style-type: none"> • 한진해운 • 현대중공업(주) • 상호중공업(주) • 두산중공업(주) • LG 홈쇼핑 • 인터파크 • (주)CJ삼구쇼핑 • LG전자(주) • 신세계 I&C • U2U4 • 농심개발(주) • 한화 인터넷 공동구매 • 한게임 • 포스코 • 교육 미디어 • 코오롱정보통신(주) • 동양화학공업(주) • 엘지필립스엘씨디 • (주)리눅스버전 • 세방전지(주) | <ul style="list-style-type: none"> • 한국통신(4개 사업본부) • SKT Ntop • SK okCashbag • 현대자동차(주) • 한라공조(주) • 케이티아이컴 • (주)코리아닷컴 • 외환신용카드 • 성바오로 병원 • 대구카톨릭대학병원 • 전북대학교병원 • 마산삼성병원 • 연세대학교 • 중앙대학교 • 이화여자대학교 • 경산대학교 • 부경대학교 • 우송대학교 • 여수대학교 • 대전보건의대학 • 파키스탄은행 |
|---|---|---|

ORACLE

Oracle9iAS Feature Summary

Services	Standard*	Enterprise	Options
HTTP (Apache + mods)	X	X	
J2EE/Web Services	X	X	
Portal	X	X	
Management (OEM)	X	X	
Internet File System (IFS)	X	X	
eMail (Unified Messaging)	X	X	
TopLink	X	X	
Forms		X	
Directory		X	
Integration & Workflow		X	
Caching		X	
Business Intelligence		X	
Wireless			X
Personalization			X

*Also includes: XML XDK, DB DK...

Summary

- Oracle은 단일의 완벽한 Internet Platform을 제공
- Oracle9iAS는 Oracle9i 와 함께 인터넷 애플리케이션 작성과 운영에 필요한 모든 것을 제공

ORACLE

Session 1B

E-Business 1

좌장 : 한영춘(영남대학교)

1B-1 IT 벤처기업 직원들의 CEO에 대한 만족도 연구
김영문(계명대학교 경영대학)

1B-2 B2B 전자상거래 도입과 운영특성에 따른 성공요인분석에 관한 실증적 연구
정대율(경상대학교 경영대학 경영학부 경영정보학전공)

1B-3 e-Marketplace 운영기업의 성공요인에 관한 연구
성행남(경상대학교 대학원 경영정보학과 석사과정)
정대율(경상대학교 경영대학 경영학부 경영정보학전공 교수)
