

고속 LVDS 응용을 위한 전송 접속 경로의 분석 및 설계 최적화

류지열*·노석호**

삼성 SDI Co. Ltd.*, 안동대학교 전자공학과**

Analysis and Design Optimization of Interconnects for High-Speed LVDS Applications

Jee-Youl Ryu*·Seok-Ho Noh**

Samsung SDI Co. Ltd.*, Andong National University**

E-mail: jeeyoul.ryu@samsung.com

요약

본 논문은 저전압 차동 신호 방식 (Low-Voltage Differential Signaling, LVDS)의 응용을 위한 차동 전송 접속 경로의 분석 및 설계 최적화 방법을 제안한다. 차동 전송 경로 및 저전압 스윙 방법의 발전으로 인해 LVDS 방식은 데이터 통신 분야, 고 해상도 디스플레이 분야, 평판 디스플레이 분야에서 매우 적은 소비전력, 개선된 잡음 특성 및 고속 데이터 전송률을 제공한다. 본 논문은 차동 flexible printed circuit board (FPCB) 전송선에서 선 폭, 선 두께 및 선 간격과 같은 전송선 설계 변수들의 최적화 기법을 이용하여 직렬 접속된 전송선들에서 발생하는 임피던스 부정합과 신호 왜곡을 감소시키기 위해 개선 모델과 새로이 개발된 수식을 제안한다. 이러한 차동 FPCB 전송선의 고주파 특성을 평가하기 위해 주파수 영역에서 full-wave 전자기 시뮬레이션, 시간 영역 시뮬레이션 및 S 파라미터 시뮬레이션을 각각 수행하였다.

ABSTRACT

This paper addresses the analysis and the design optimization of differential interconnects for Low-Voltage Differential Signaling (LVDS) applications. Thanks to the differential transmission and the low voltage swing, LVDS offers high data rates and improved noise immunity with significantly reduced power consumption in data communications, high-resolution display, and flat panel display. We present an improved model and new equations to reduce impedance mismatch and signal degradation in cascaded interconnects using optimization of interconnect design parameters such as trace width, trace height and trace space in differential flexible printed circuit board (FPCB) transmission lines. We have carried out frequency-domain full-wave electromagnetic simulations, time-domain transient simulations, and S-parameter simulations to evaluate the high-frequency characteristics of the differential FPCB interconnects.

키워드

저전압 차동 신호 방식 (LVDS), 차동 전송선, flexible PCB (FPCB), 고속

1. 서론

최근 LCD를 이용한 모바일과 평판 디스플레이 응용 분야에서 소비자들은 더 높은 디스플레이 해상도 및 더 높은 색상 깊이를 필요로 하고 있다. 더 높은 성능을 요구하는 이러한 경향에 비해 현재 개발되어 있는 일반적인 기술은 제한된 데이터 율과 소비전력 문제로 인해 효율이 떨어지는 단점이 있다. 이러한 단점을 보완하기 위해 개발된 새로운 기술이 저전압 차동 신호 전송방식 (LVDS, Low-Voltage Differential Signaling)이다[1-4].

유연성 인쇄 회로보드(FPCBs, Flexible Printed Circuit Boards)는 유연성이 있고, 기능

이 다양하며, 가볍기 때문에 LVDS를 이용한 모바일 응용 분야에 널리 사용되고 있다[4-5]. 그림 1은 FPCB의 대표적인 구조를 나타낸 것이다. LVDS 방식은 고속으로 데이터를 처리하기 때문에 데이터의 손실 및 부정합을 줄이기 위해 송수신부 간에 임피던스 정합이 매우 중요하다. 특히 FPCB 위에 LVDS 방식을 적용할 경우 차동 전송선에 대한 등가 모델을 어떻게 만들고 설계하느냐 따라 임피던스 정합 여부에 아주 많은 영향을 미친다[3-5]. 임피던스 정합은 송수신부 간에 반사 손실, 신호간 간섭(cross-talk) 및 부정합에 중요한 변수로 작용한다[4]. 불행히도 아직까지 FPCB에 대한 신뢰할만한 전송선 등가 모델이 제안되고 있지 않다.



그림 1. FPCB의 대표적인 구조
Fig. 1. A typical structure of a FPCB.

본 연구에서는 고속 저전압 차동 신호 전송방식 (LVDS)의 응용을 위한 차동 FPCB 전송선의 분석 및 설계 최적화를 다루고 있다. 직렬 연결된 결합 경로에서 임피던스 부정합과 신호 저하 현상을 줄이기 위해 개선된 모델과 새로 개발된 수식을 제안한다. 이러한 모델은 차동 FPCB 전송선에서 전송선 폭, 전송선 두께 및 전송선 간격과 같은 설계 변수들을 최적화한다. 차동 FPCBs의 고주파수 특성을 분석하기 위해 주파수 영역에서 전파(full-wave) 전자기 시뮬레이션 및 S-파라미터 시뮬레이션을 이용하여 특성 임피던스, 차동 임피던스 등을 평가하였다.

II. 전송선 분석 및 최적화

2.1. 저전압 차동 신호전송방식 개요 및 접속

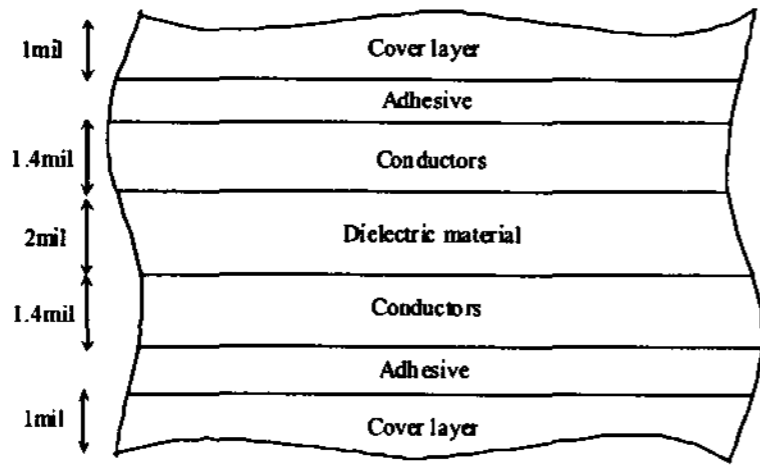
저전압 차동 신호전송방식(LVDS)은 고속으로 데이터를 전송하기 위해 저전압 진폭 스윙 폭 및 반대 극성을 가진 신호를 처리하는 방식이다. 그림 2는 LVDS를 간략히 도식화한 것이다. LVDS의 출력부는 차동 두 전송선을 구동하는 보통 3.5mA의 전류원으로 구성되어 있다. LVDS 수신부는 직류에 대해 높은 입력 임피던스를 가지기 때문에, 구동 전류의 대부분이 100ohm 종단 저항을 통해 흐르게 되고, 수신부의 입력단에 약 350mV의 전압을 공급하게 된다.



그림 2. LVDS에 대한 단순 개념도
Fig. 2. Simplified diagram of LVDS.

2.2. 전송선 분석

그림 3에 도시한 것과 같이 50ohm 커넥터들을 가진 전송 매체들에 대한 FPCB 접속 경로를 생각해 보자.

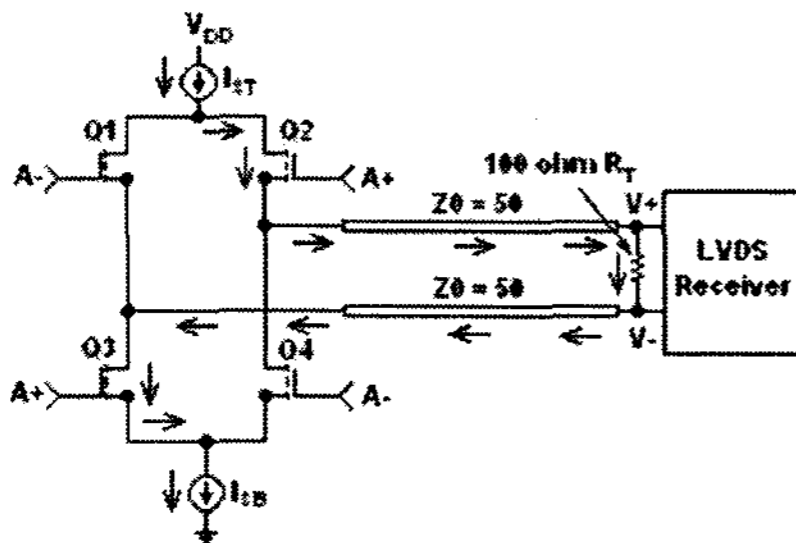

그림 3. 전송 매체 간 상호 연결선

Fig. 3. Interconnects for transmission media. 접속 경로들은 송수신부의 FPCB 전송선과 FPC 케이블로 구성되어 있다. 수신부에서 100ohm 종단 저항은 수신부와 구동부 간에 연결된 전송선의 임피던스를 정합시키기 위해 사용되어 있다. 각 접속 경로의 임피던스가 일치하지 않을 때, 입사파의 손실이 발생한다. 식 (2.1a)에서 (2.1e)는 각 접속 경로에 대한 반사 계수를 나타낸 것이다. 입사파의 진폭에 대해 반사파의 진폭을 표준화한 것이 반사 계수, Γ 이다.

$$\Gamma_{OD1} = \frac{Z_{OD2} - Z_{OD1}}{Z_{OD2} + Z_{OD1}} \quad (2.1a)$$

$$\Gamma_{OD2} = \frac{Z_{OD3} - Z_{OD2}}{Z_{OD3} + Z_{OD2}} \quad (2.1b)$$

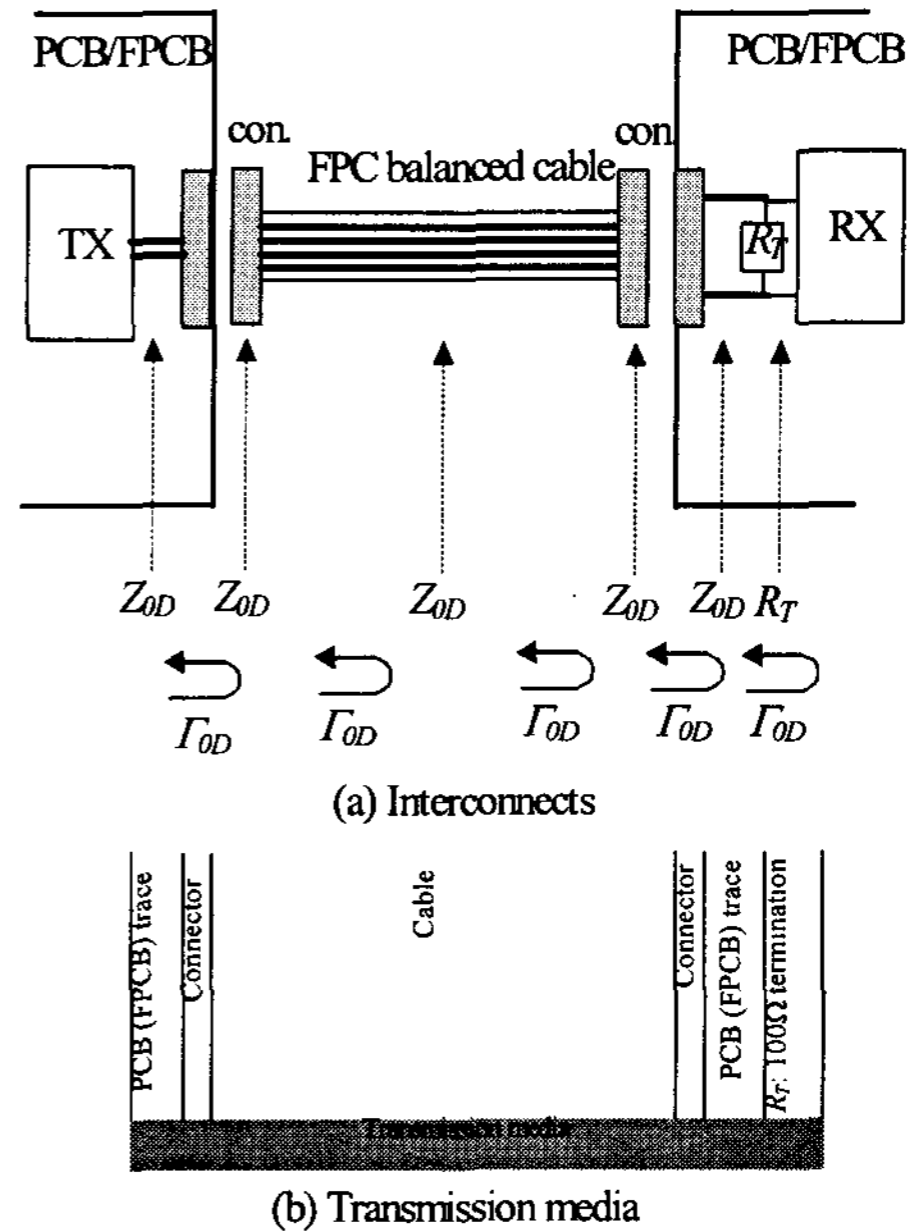
$$\Gamma_{OD3} = \frac{Z_{OD4} - Z_{OD3}}{Z_{OD4} + Z_{OD3}} \quad (2.1c)$$

$$\Gamma_{OD4} = \frac{Z_{OD5} - Z_{OD4}}{Z_{OD5} + Z_{OD4}} \quad (2.1d)$$

$$\Gamma_{OD5} = \frac{R_T - Z_{OD5}}{R_T + Z_{OD5}} \quad (2.1e)$$

여기서, Z_{OD1} 에서 Z_{OD5} 는 접속 경로의 임피던스들을 나타낸다.

전송선이 완전히 정합되어 있을 때 (예: $Z_{OD1} = Z_{OD2}$), $\Gamma=0$ 이고 어떠한 반사 손실도 발생하지 않는다. 일반적으로 신호 반사를 최소화하기 위해 접속 경로에 존재하는 모든 임피던스 값들이 100ohm의 목표 값에서 10%이내가 되도록 설계하여야 한다. 그림 3에 표현되어 있듯이 FPCB 전체 전송선 길이를 최소화해야 한다. 이는 TX와 RX는 가능한 한 가

끼리 배치하여, clock skew (극성이 다른 두 신호의 위상 지연)를 줄이기 위한 필수 설계 요소이다.

그림 4는 차동 전송선 상에 작용하는 odd mode 신호의 전기장 분포를 나타낸 것이다. 각각 다른 극성을 가진 신호가 두께와 폭이 같은 균형된 전송선을 통과할 경우, 그림 4(a)와 같이 균형된 전기장을 생성하지만 그림 4(b)와 같이 불균형된 전송선을 통과할 경우 한쪽으로 치우치는 현상이 발생한다. 이러한 현상은 전자기파 간섭(EMI)을 초래한다. GHz 주파수대에서는 이러한 임피던스 부정합으로 인한 불연속 현상이 신호 순결도 (signal integrity)에 심각한 저하를 일으키며, 특히 LVDS와 같은 고속 저전압 전송방식에서는 가장 중요시 해야 할 요소 중의 하나이다.



그림 4. 차동 전송선에 대한 오드 모드 신호
Fig. 4. Odd mode signals on differential lines.

2.3. 개선된 모델 및 새로운 식 개발

본 논문은 FPCB에 대해 개선된 전송선 모델 및 새로운 개발된 식을 제안한다. 그림 5는 매몰 결합형(buried coupled) 마이크로 스트립 구조를 지닌 개선된 FPCB 모델을 나타낸 것이다. 이러한 모델은 기존 결합형 마이크로 스트립 구조위에 유전상수 ϵ_{r2} 와 함께 폴리이미드(PI) 및 adhesive (epoxy)를 포함한다. 또한 유전체 기판 물질로서 얇은 폴리이미드 필름을 가지고 있다.

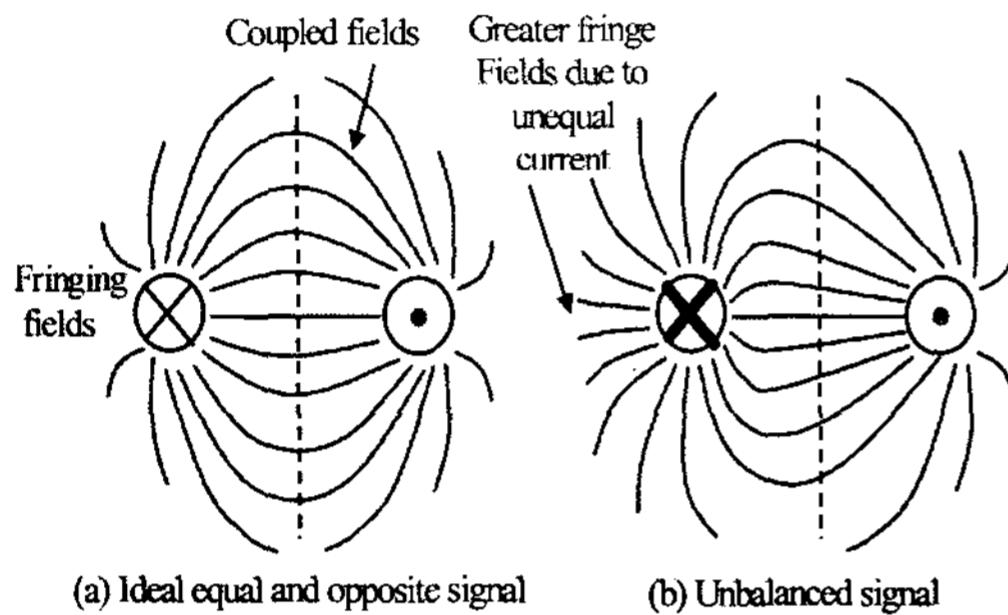

그림 5. FPCB에 대한 매몰 결합형 마이크로 스트립 모델
Fig. 5. Buried coupled micro-strip model for FPCB.

그림 6은 결합형 전송선의 차동 모드 전기장 분포 및 그에 대한 등가 커패시턴스 회로를 나타낸 것이다. 이러한 등가 커패시턴스 회로 및 개선된 FPCB 모델을 이용하여 새로운 식을 개발할 수 있다. 균형된 차동 전송선은 동일하지만 반대 극성(odd mode)의 신호를 가진다. 이것은 두 전송선 중앙부에서 자기장이 상쇄되고 전기장이 결합

되는 경향이 있다. 두 도체간의 커패시턴스는 전기력선 레도의 함수로 표현된다. 그림 6(a)에 표현되어 있듯이 한 전기력선 레도 그룹은 신호 전송선과 접치면 간의 수직 전기력선을 구성하며, 다른 전기력선 레도 그룹은 두 전송선 간의 수평 전기력선을 형성한다. Odd mode의 경우 중심선을 중심으로 기대칭 (odd symmetry)을 형성하기 때문에 두 전도체간에 전압이 0인 점이 존재한다. 이러한 현상을 그림 6(b)로 표현할 수 있다.

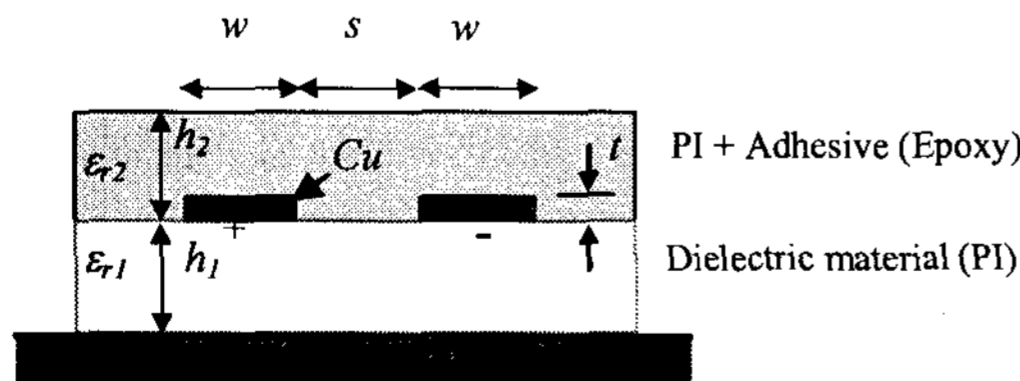

그림 6. 결합 전송선에 대한 차동 모드 방사(a) 및 등가 커패시턴스 회로(b)

Fig. 6. Differential-mode excitations for a coupled line (a) and equivalent capacitance networks (b)

즉 그림 6(b)를 이용한 odd mode (차동 모드)에 대한 커패시턴스 수식 및 차동 임피던스는 각각 식 (2.2) 및 (2.3)으로 표현된다.

$$C_o = C_{11} + 2C_{12} = C_{22} + 2C_{12} \quad (2.2)$$

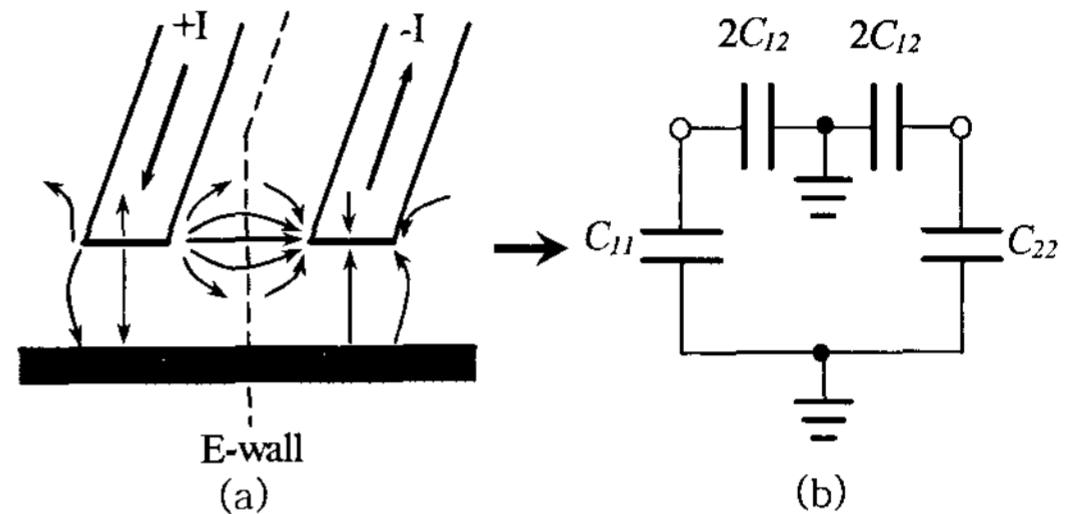
$$Z_{diff} = \frac{1}{vC_o} \quad (2.3)$$

여기서, v 는 신호 전송 속도를 나타낸다. Z_{diff} 는 커패시턴스 C_o 를 계산함으로써 결정할 수 있다.

식 (2.4a) 및 (2.4b)는 식 (2.2) 및 (2.3)과 그림 5와 6에 표현된 개선된 FPCB 모델 및 등가 회로를 이용하여 개발된 수식을 나타낸 것이다. 이러한 수식들은 각각 매립 결합형 마이크로 스트립 구조에 대한 특성 임피던스와 차동 임피던스를 나타낸 것이다. 식 (2.4a)는 참고문헌 [6]에 이미 알려진 수식이고, (2.4b)는 본 연구에서 새로 개발한 수식이다.

$$Z_o = \frac{87}{\sqrt{\epsilon_{r1} + 1.41}} \ln \left(\frac{5.98h_1}{0.8w + t} \right) \quad (2.4a)$$

$$Z_{diff} = 2Z_o \sqrt{\frac{\epsilon_{r1}ws + 5h_1\epsilon_{r2}(w+t)}{\epsilon_{r1}ws + 1.5h_1\epsilon_{r1}\epsilon_{r2}(w+t)}} \quad (2.4b)$$

여기서, ϵ_{r1} 과 ϵ_{r2} 는 기판 필름 PI와 매몰층 (PI+adhesive)에 대한 유전상수를 나타낸 것이고, h_1 , w , t , 및 s 는 각각 PI 두께, 전송선 폭, 전송선 두께 및 전송선간 거리를 나타낸 것이다.

결합 잡음 혹은 누화(cross-talk)는 신호 전송선이 아주 근접해 있음으로 인해 신호 전송선 간의 상호 인덕턴스 및 커패시턴스에 의해 초래되는 전기 잡음을 의미한다. 식 (2.5a)는 참고문헌

[7]에서 알려져 있고, 식 (2.5b)는 참고문헌 [6] 알려진 수식을 수정한 것이다. 원점(far-end) 혹은 순방향 cross-talk는 매물형 마이크로 스트립 구조에서는 보통 별 문제가 되지 않기 때문에 본 연구에서는 근점 (near-end) 혹은 역방향 (backward) cross-talk만을 고려하였다.

$$CT_{NE} = \frac{1}{1+[(w+s)/h_1]^2} \cdot \left(\frac{T_{RT}}{t_r}\right) \cdot \frac{ToI(Z_0)+ToI(R_T)}{2} \quad (2.5a)$$

$$T_{RT} = 2 \cdot l \cdot 85 \sqrt{0.475\epsilon_{r1} + 0.67} \quad (2.5b)$$

여기서, CT_{NE} 는 근점 cross-talk 계수, T_{RT} 는 왕복(round-trip) 전파 시간, t_r 은 신호 상승시간, $ToI(Z_0)$ 및 $ToI(R_T)$ 는 Z_0 와 R_T 에 대한 허용오차, l 은 전송선 길이를 나타낸 것이다.

III. 결과 및 고찰

그림 7(a)는 FPCB의 기준 전송선 폭에 대해 $\pm 20\%$ 의 변동이 발생했을 경우에 대한 특성 임피던스 및 차동 임피던스의 변화를 나타낸 것이다. 그림 7(b)는 차동 전송선 간의 간격에 따른 특성 임피던스 및 차동 임피던스의 변화를 나타낸 것이다. 그림 7(a)에서 기준 폭은 $75\mu m$ 으로 정하였고, 그림 7(b)에서 기준 간격은 $180\mu m$ 로 하여 실제 LVDS 전송선에 적합한 값을 선택하였다. 다른 전송선 설계 변수들, 즉 h_1 , 간격, 폭, 길이 등은 그림에 표현되어 있다. 시뮬레이션은 LVDS 전송속도를 고려하여 500MHz에서 수행하였고, 식 (2.4a) 및 (2.4b)를 이용하였다.



그림 7. (a) 전송선 폭 비 및 (b) 전송선간 거리 비

에 따른 특성 임피던스 및 차동 임피던스의 변화 Fig. 7. The effect of (a) trace width ratio and (b) trace space ratio of differential interconnects on characteristic and differential impedances.

그림 7(a)의 결과에서 알 수 있듯이 $17.5\mu m$ 의 전송선의 경우, 전극 폭에서의 약 10% 변화가 차동 임피던스에서의 약 6%의 변화를 보였다. $35\mu m$ 의 전송선의 경우, 전극 폭에서의 약 10% 변화가 차동 임피던스에서의 약 5.6%의 변화를 보였다. 식 (2.4a) 및 (2.4b)로부터 알 수 있듯이 차동 임피던스는 전송선 두께의 증가에 따라 민감한 변화를 보였다. 그림 7(b)는 전송선 간 간격이 50% 변하더라도 차동 임피던스의 변화는 1% 이하이고, 특성 임피던스는 거의 변화를 보이지 않음을 보였다. 이러한 결과는 전송선 간의 거리는 임피던스의 변동에 별 영향을 미치지 않음을 나타낸다.

IV. 결론

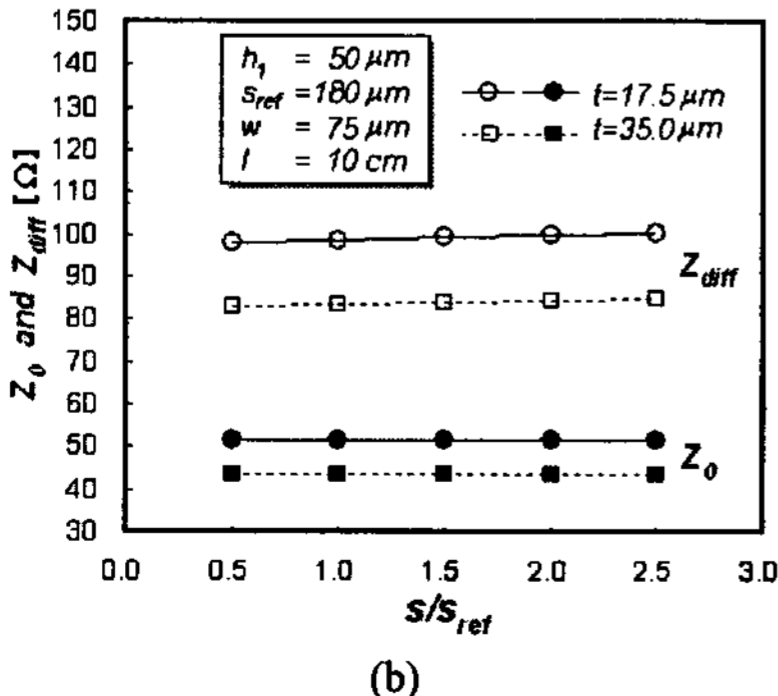
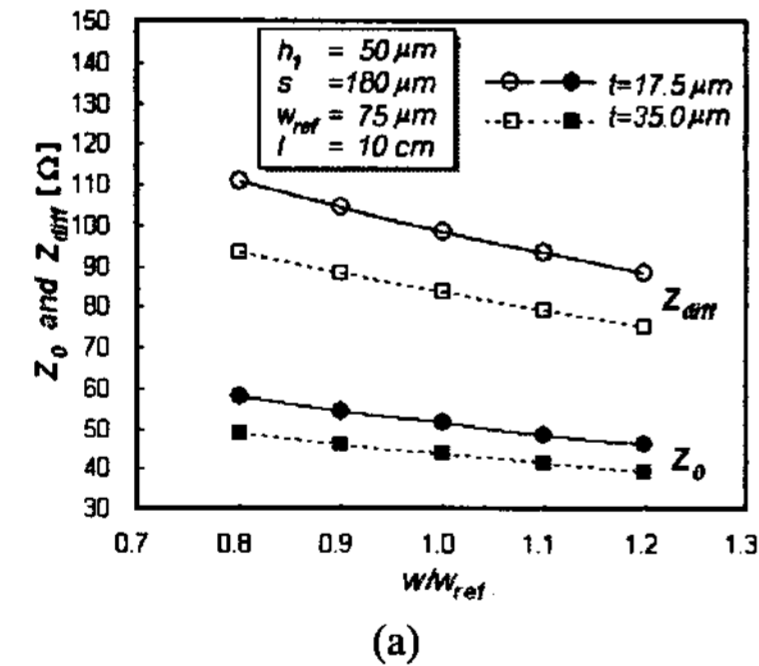
본 연구에서는 고속 저전압 차동 신호 전송방식 (LVDS)의 응용을 위한 차동 FPCB 전송선의 분석 및 설계 최적화를 하였다. 직렬 연결된 결합 경로에서 임피던스 부정합과 신호 저하 현상을 줄이기 위해 개선된 모델과 새로 개발된 수식을 제안하였다. 이러한 모델은 전송선 폭, 전송선 두께 및 전송선 간격과 같은 설계 변수들을 최적화 하였다. 차동 FPCBs의 고주파수 특성을 분석하기 위해 주파수 영역에서 전파(full-wave) 전자기 시뮬레이션 및 S-파라미터 시뮬레이션을 수행하였고, 이를 통해 특성 임피던스, 차동 임피던스 등을 평가하였다.

참고문헌

- [1] D. Chowdhury et al., "Analysis of differential termination technique in cascading of high speed LVDS signals on a PCB," *Procs. of the IEEE INDICON-First India Annual Conference*, pp. 557-560, Dec. 2004.
- [2] X. Fan et al., "The performance improvement of via structure in LVDS by optimizing partial widths of the traces," *Procs. of ICMMT 4th International Conference on Microwave and Millimeter Wave Technology*, pp. 398-401, Aug. 2004.
- [3] S. Ahn et al., "Solution space analysis of interconnects for low voltage differential signaling (LVDS) applications," *Electrical Performance of Electronic Packaging*, pp. 327-330, Oct. 2001.
- [4] M. M. Mechaik, "An evaluation of single-ended and differential impedance in PCBs," *International Symposium on Quality Electronic Design*, pp. 301-306, Mar. 2001.
- [5] E. Recht and S. Shiran, "A simple model for characteristic impedance of wide microstrip lines for flexible PCB," *IEEE International Symposium on Electromagnetic Compatibility*, pp. 1010-1014, Aug. 2002.
- [6] H. W. Johnson and M. Graham, *High-Speed Digital Design: A Handbook of Black Magic*, PrenticeHall PTR, New Jersey, p. 186-221.
- [7] National Semiconductor, *Application Note 1085*, June 1999.