

전력선 통신을 활용한 케이블 식별 기술

변희정* · 최상준** · 손수국*

*수원대학교, **주)에디테크

Cable Identification Technology based on Power Line Communication

Hee-Jung Byun* · Sang-jun Choi** · Sugoog Shon*

*University of Suwon, **Editech Ltd.

E-mail : sshon@effff.kmaritime.ac.kr

요 약

배전선 케이블을 식별하는데 전력선 통신기술이 제안된다. 전력선 통신 기술의 응용 영역을 확대하게 된다. 고주파 신호는 배전선에서 전달 능력에 한계 능력을 갖는다. 보통 배전계통의 전력 변압기는 그러한 고주파 신호의 전달을 차폐하게 된다. 이러한 제안된 전송제한 방법을 사용하여 케이블을 식별하는데 적용된다. 새로운 형태의 전력선 케이블 식별시스템이 설계 및 구현된다. 시스템은 전력선 통신 모듈을 바탕으로 송수신기로 구성된다. 이론적 개념을 검증하기 위한 실험이 행하여진다. 또한 시뮬링크 시뮬레이터를 사용하여 개념에 대한 이해를 위한 시뮬레이션이 수행된다.

ABSTRACT

Power-line communication technology is proposed to identify cables of power distribution systems. It can extend the application area of power-line communication. Distribution line cable circuits have only a limited ability to carry higher frequencies. Typically power transformers in the distribution system prevent propagating the higher frequency carrier signal. The proposed method uses the limited propagation ability to identify the cable. A novel power cable identification system is designed and implemented. The system consists of a transmitter and a receiver with power-line communication module. Some experiments are conducted to verify the theoretical concepts. Also some simulations are done to help and understand the concepts by using Simulink simulator.

키워드

Simulink, Cable Identification, Power-line communication, Distribution lines

1. 서 론

현장의 전기 기술자는 전기적 위상과 케이블 연결상태와 같은 전기적 구성정보를 정확히 이해할 필요가 있다. 전기적 위상과 케이블에 대한 실수없는 인식은 절대적인 안전관련 임무에 해당된다. 잘못된 결정은 운전자에게 매우 심각한 결론을 야기하며, 연결된 고객에게도 공급을 멈추게 된다. 특히 저압 계통에서의 연결 정보는 정확한 배전 계통 관리를 위해 매우 중요하다.

전력계통은 발전소에서 고객에게 전기 에너지를 공급하는데 배전선로를 사용하게 된다. 전형적인 배전계통에서는 다수의 승압 또는 감압 변압

기를 사용하여 고객에게 3상 전력을 공급하고 있다. 기술적으로 동일한 선로 조건을 유지하기 위해 연가를 하고 있다. 연가 외에 지중화 되어 배전선로가 구성되어 있다. 배전계통은 부하 평형을 위해 선로를 설계 운영하고 있다. 이는 3상 배전선로의 개별 상에서의 부하가 동일할 것을 요구한다. 하지만, 시간이 경과함에 따라 고객이 추가 또는 이주하게 되고, 개별상에서의 부하 변동으로 불평등해 진다.

3상 4선식 다중접지 형식의 배전계통에서 위상과 케이블에 대한 정확한 결정방법이 필요하다. 현장에서 절대 위상과 케이블 식별이 쉬운 일이 아니다. 부하의 불평형은 전력손실, 과전압 조정

에 따른 설비 손실, 또는 사용 수명의 감소를 야기하는 문제가 있다. 고객에게 공급되는 전기 공급 품질과 경제적 손실 같은 관리상의 어려움을 야기한다. 그래서 현장의 기술자는 어떤 케이블이 A, B, 또는 C 상에 각각 해당되는지 절대 위상과 어떤 케이블이 어떤 변압기에 연결되었는지를 현장에서 알 수 있어야 한다.

배전선로는 전신주의 변압기를 통해 다수의 분기회로로 갈라진다[1]. 보통 변전소에서는 개별 케이블에 대한 절대상 값이 알려져 있으나, 배전선로의 말단으로 이동 할수록 개별 선로의 변압기 연결상태와 절대상 값을 결정하는 것이 어려워진다. 대부분의 절대상을 측정하는 시스템은 변전소의 알려진 위상 값과 현장에서의 미지의 위상 값을 비교하는 방법을 사용하고 있다 [2] [3] [4] [5] [6].

위상 식별에 추가적으로 케이블 식별이 중요한 이슈가 된다. 이 논문에서는 전력선 통신 기술을 이용한 케이블을 식별하는 효율적인 방법을 제시한다. 주상 변압기의 고주파 신호의 반송파 신호 전송 억제 현상을 이용하는 성질을 활용하는 것이다. 이러한 케이블 식별 시스템이 설계되고 구현된다. 시스템에는 전력선 통신 모듈을 갖는 전송기와 수신기로 구성된다. 이론적 개념을 증명하기 위해 실험도 이루어진다. 그리고 MATLAB의 Simulink를 사용하여 제안된 시스템을 이해하기 위한 시뮬레이션을 진행한다.

II. 제안된 케이블 식별 시스템

올바른 저전압 연결 데이터에 대한 정보는 변압기 부하 평형, 고장, 유지관리, 및 변전계획 등 그래서 공급품질을 보증하기 위해 매우 중요하다. 이를 위해 올바른 케이블 식별이 필요하다. 케이블 식별이란 케이블 번들로부터 하나의 정확한 케이블을 식별 또는 이 케이블이 어떤 변압기와 연결되었는지를 식별하는 것을 의미한다. 그림 1에서처럼 빌딩으로 둘러싸인 시내에서 많은 변압기와 배전선로를 갖는 경우를 생각하자. 전기 기술자는 많은 장애물 때문에 어떤 케이블이 어떤 변압기와 연결되어 있는지 구분하기 어렵다.



그림 1. 케이블 식별 요구 상황

현장에서 케이블을 식별하기 위해서는 선로를

따라 걸어가면서 탐색한다면 결국에는 어떤 변압기와 연결되었는지를 알 수는 있을 것이다. 이 논문에서는 기술적으로 쉽게 찾는 방법을 제시한다.

기존의 케이블 식별시스템은 전류 임펄스 발생기와 수신기로 구성된다. 펄스 발생기는 특별한 형식의 펄스를 생성하여 식별될 케이블을 따라 전송하게 된다. 그리고 수신기는 클램프로 연결하여 식별 식호를 분리하여 인식하게 된다. 송신된 임펄스 신호는 케이블 주변에 정의된 극성의 전자기장을 유도하게 된다. 수신기의 결합장치를 통해 동기화 수신을 달성하고 역결합을 통해 케이블을 식별하게 된다. 즉 케이블에서의 신호 극성과 다른 케이블들에서의 신호극성이 다른 현상을 이용한다[7]. 다른 방법으로 직접적 신호를 송신기에 주입하고, 수신기에서 진폭-시간-위상에 의해 분석하는 방식이다 [8]. 또 다른 방법으로 중앙장치와 선로 장치 간에 부호화된 메시지를 전송하는 방법이다[9].

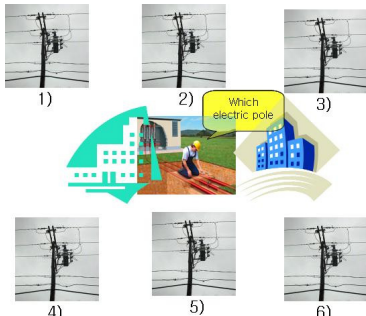
전력선 통신 기술이 가정 자동화부터 인터넷 접속까지 다양한 영역에서 활용되고 있다. 최근에는 전력선 통신이 고급 검침 시스템(AMR)에서도 활용되고 있다.

보통의 변압기는 고주파의 변조된 반송파 신호가 케이블을 통해 전파되는 것을 방지하고 있다. 제안된 시스템에서는 이러한 성질을 이용한다. 제안 시스템은 그림 2처럼 서버와 클라이언트로 구성된다.



그림 2. 케이블 식별시스템 원리

클라이언트에 의해 주입된 반송파 신호가 변압기 2의 1차측을 건너지 못한다. 변압기 2에서 전송된 신호가 다른 변압기 1 또는 변압기3에서 검출되지 않는다. 변압기 2에 연결된 서버가 해당되는 메시지로 응답을 하게 된다. 서버로부터의 응답을 클라이언트가 수신하게 되고 수신 메시지를 통해 클라이언트와 서버가 동일 케이블 선로에 연결된 것으로 판별한다. 이러한 특성을 나타내기 위한 반송파 주파수를 선정하는 작업이 필요하다.

III. 배전선로 Simulink 모델

케이블 식별 기술을 올바르게 적용하기 위해 배전선로에 대한 전력선 통신 특성을 이해할 필요가 있다. 3상 배전선로에 분기선과 차단기, 변압기 변전소 등 많은 요소를 포함하고 있지만 단상의 램프 부하 모형과 상간 균등 선로 모형을 사

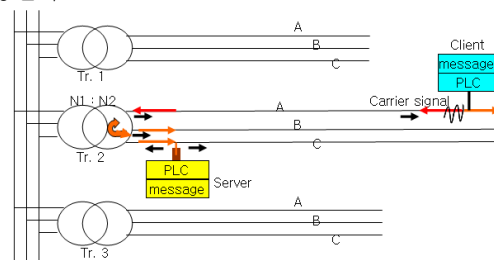
용하여 그림3와 같은 3상 4선식 배전선로로 간단히 모델링 할 수 있다. 위상 천이 분석에 대한 해석이 Kirchhoff 전압 법칙을 통하여 가능하다.



그림 3. 다중접지 배전선로 모형

배전계통을 해석하는데 다양한 방법들이 사용될 수 있다. 조류계산, 고장전류 계산, EMTF 해석등이 고려될 수 있다. 본 논문에서는 다른 소프트웨어보다 소스코드에 대한 컴파일 과정이 필요 없는 Simulink 소프트웨어를 사용한다 [10]. 다수의 변압기와 분기선이 있는 배전선로에 임의의 고주파 신호를 주입 할 수 있는 모형을 만들고 시뮬레이션을 실시한다.

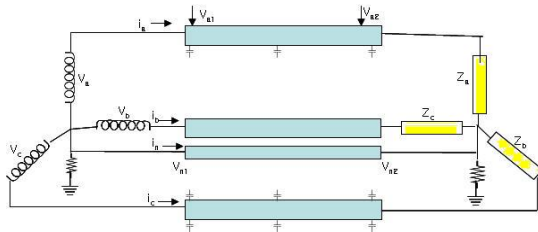

그림 4. Simulink 배전선 모델 (예)

배전선 2차 저압측 회로에서 임의의 고주파 신호를 주입하고 시뮬레이션을 수행한 결과 2차측 저압 배전선로에서는 반송파 신호가 그대로 전파되어 변압기 2차측 배전선로들 사이에서 검출되는 것을 그림 5에서처럼 확인 할 수 있다.

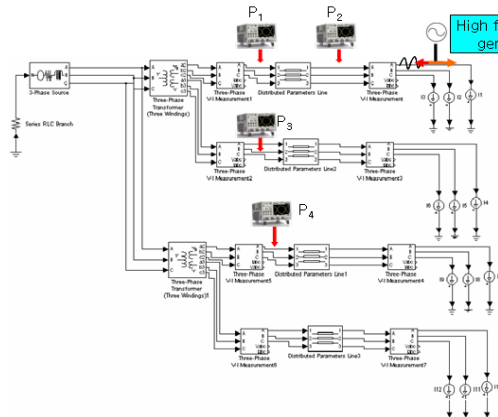

그림 5. 배전선 2차 저압측 전압신호

반면에 변압기 1차측 배전선로들 사이에서는 반송파 신호가 감쇠되어 검출되지 않는 것을 그림 6에서처럼 확인 할 수 있다.

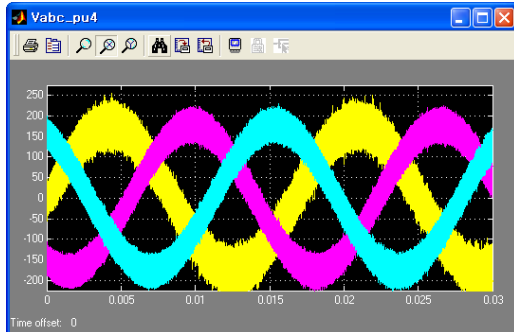

그림 6. 배전선 1차 고압측 전압신호

IV. 결론

전력선 통신에 사용되는 고주파 신호가 일반 전력용 변압기를 통과할 때는 1차와 2차 간에 임피던스 차이로 블로킹되어 이동하지 못하게 된다. 이동하여도 감쇠되어 신호의 세기가 무시할 정도로 통신이 전력선 통신이 안된다. 실제 실험과 MATLAB 시뮬레이션에서는 290 KHz 주파수를 사용한다.

그림 7은 개발된 케이블 식별 시스템에 대한 구조를 보여준다. 서버와 클라이언트로 구성되며 마이크로프로세서의 응용 프로그램에서 전력선 통신을 통한 메시지의 송수신 및 케이블 식별에 대한 관정을 수행한다.

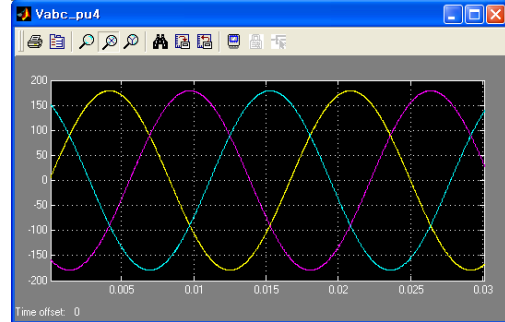

그림 7. 개발된 케이블 식별시스템 구조

감사의글

이 논문은 2014년 수원대학교 경기도 GRRC 수월2014-B4 연구사업 지원으로 이루어졌으며 이에 감사드립니다.

참고문헌

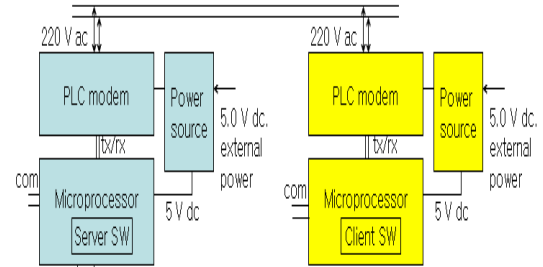
- [1] John McDonald, "Electric Power Substations Engineering," 2nd, CRC Press, 2007
- [2] Bouvrette, Michel, "Telephasing method and system for remotely identifying unknown phases of transmission or distribution lines within an electrical network," US Patent 4626622, 1986

- [3] Pomatto, Lawrence A. "Apparatus and method for identifying the phase of a three phase power line at a remote location," US Patent 5510700, 1996
- [4] K.E. Martin, et al., "IEEE Standard for Synchrophasers for Power Systems", IEEE Transactions on Power Delivery, vol.13,No.1, pp73-77,Jan.1998,
- [5] Apparatus and method for identifying cable phase in a three-phase power distribution network, Gregory H. Piesinger, US Patent 7,031,859, 2006
- [6] "Distribution System Modeling and Analysis"; William H. Kersting; CRC Press, 2002
- [7] <http://www.sebakmt.com/products/cable-identifier.html>
- [8] www.powerpoint-engineering.com BAUR KSG 100 cable identifier
- [9] [www.ariadna-inst.com/live network kLV line phase and feeder identifier](http://www.ariadna-inst.com/live_network_kLV_line_phase_and_feeder_identifier)
- [10] MATLAB Simulink manuals.